

AL-TKR

Aluminum Round Soft Jaws for Chuck

[3個1組]

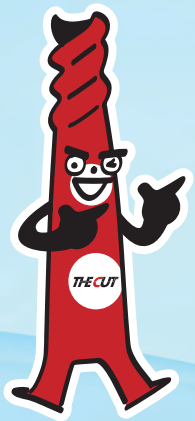

驚きの使いやすさ!!
柔ら軽~い。
 アルミ円形ナマツメ

アルミ製
だから

新登場

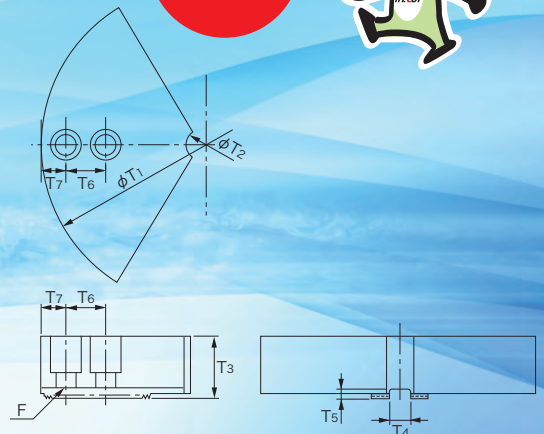
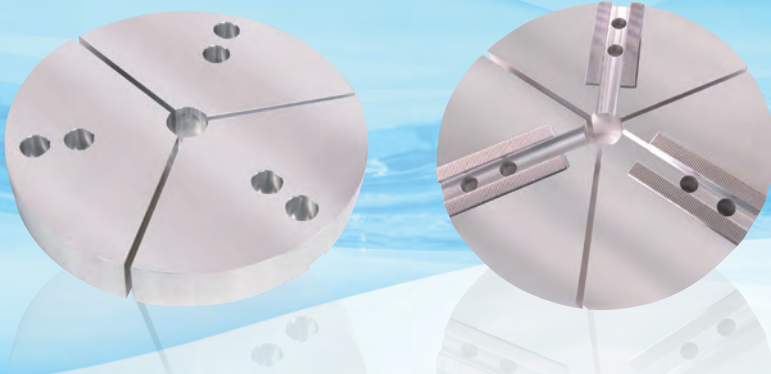

特長

- 切削性が鉄より良いので成形時間が短縮できる。
- 硬度が低い(ブリネル硬度 HB95)ので加工物に傷が付き難い。
- 軽量(アルミの比重は2.7と鉄の約1/3程度)なので交換作業の負荷が少ない。
- 同じく、比重が低いので遠心力が小さくなり、把握力の低下が少ない。
- 把握力の低下が少ないので高回転での加工が可能。
- 高回転の加工により加工時間の短縮が可能。

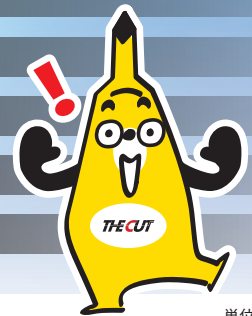

■ 北川用 KITAGAWA 材質:A6061

単位: mm

商品コード	チャックサイズ	価格	T1	T2	T3	T4	T5	T6	T7	セレーションピッチ	F	重量 kg
AL-TKR-06	6インチ	41,000	165	20	36	12	6	20	15	1.5	M10	1.97
AL-TKR-08	8インチ	45,800	205	25	40	14		25	16.5		M12	3.34
AL-TKR-10	10インチ	74,000	250	30	16	20		30	20		M16	4.95
※ AL-TKR-12K	12インチ	99,600	304		60	21	4		22		M16	10.82

※AL-TKR-12KはB212に対応

代理店

総販売元 丸一刃削工具株式会社
 MARUICHI CUTTING TOOLS CO.,LTD.

<http://www.thecut.co.jp>

e-mail : info-thecut@thecut.co.jp

THE CUT プロモーション動画▶



TKR

Round Soft Jaws for Chuck

円形ナマツメ [3個1組]

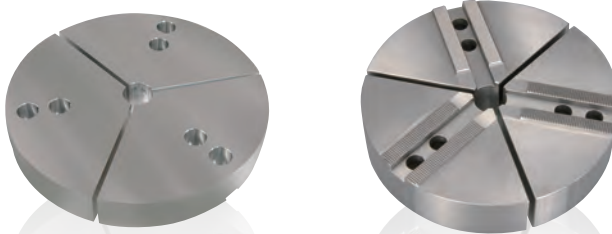

スチール製

特長

- 高品質・低価格・安定供給
- 6-12インチ取り揃えています
- 薄い肉、パイプ形状、異形物のチャッキングに最適



北川用 KITAGAWA 材質:S45C

単位: mm

商品コード	チャックサイズ	価格	T1	T2	T3	T4	T5	T6	T7	セレーションピッチ	F	重量 kg
TKR-06	6インチ	23,500	165	20	36	12	6	20	15	1.5	M10	5.3
TKR-06-60		30,000			60							8.8
TKR-08	8インチ	28,000	205	25	40	14	6	25	16.5	1.5	M12	9.1
TKR-08-60		35,700			60							13.8
TKR-10	10インチ	34,200	254	30	40	16	6	30	20	1.5	M12	14.0
TKR-10-60		43,500			60							21.4
TKR-12	12インチ	47,600	304	30	50	18	4	30	22	1.5	M14	25.8
TKR-12K		47,600				21					M16	25.8

※TKR-12KIはB212に対応

日鋼用 NIKKO 材質:S45C

単位: mm

商品コード	チャックサイズ	価格	T1	T2	T3	T4	T5	T6	T7	セレーションピッチ	F	重量 kg
TKR-06N	6インチ	23,500	165	20	36	11	3.5	25	13	1.5	M8	5.4
TKR-08N	8インチ	28,000	205	25	40	14		30	16.5		M10	9.3
TKR-08N-60		35,700			60	14.0						
TKR-10N	10インチ	34,200	254	30	40	20	4.5	20	1.5	M12	14.0	
TKR-12N	12インチ	47,600	304		50	22		M16		26.0		

豊和用 HOWA 材質:S45C

単位: mm

商品コード	チャックサイズ	価格	T1	T2	T3	T4	T5	T6	T7	セレーションピッチ	F	重量 kg
TKR-06(HO1MA,HO37M対応)	6インチ	23,500	165	20	36	12	6	20	15	1.5	M10	5.3
TKR-06-60(HO1MAに対応)		30,000			60							8.8
TKR-08(HO1MAに対応)	8インチ	28,000	205	25	40	14	6	25	16.5	1.5	M12	9.1
TKR-08-60(HO1MAに対応)		35,700			60							13.8
TKR-08HO(HO37MIに対応)		28,000					5					9.2
TKR-10(HO1MAに対応)	10インチ	34,200	254	30	40	16	6	30	20	1.5	M14	14.0
TKR-10HO(HO37MIに対応)		34,200			18							5
TKR-10HO-60(HO37MIに対応)		43,500			60							21.4
TKR-12(HO1MAに対応)	12インチ	47,600	304	30	50	21	6	35	22	1.5	M16	25.8
TKR-12HO(HO37MIに対応)		47,600										5

松本用 MATSUMOTO 材質:S45C

単位: mm

商品コード	チャックサイズ	価格	T1	T2	T3	T4	T5	T6	T7	セレーションピッチ	F	重量 kg
TKR-06M	6インチ	23,500	165	20	36	11	3.5	25	15	1.5	M8	5.4
TKR-08	8インチ	28,000	205	25	40	14	6		16.5		M12	9.1
TKR-10	10インチ	34,200	254	30	40	16	6	30	20	1.5	M12	14.0

日立精機用 HITACHI SEIKI 材質:S45C

単位: mm

商品コード	チャックサイズ	価格	T1	T2	T3	T4	T5	T6	T7	セレーションピッチ	F	重量 kg
TKR-10HBP32	10インチ	34,200	254	30	40	16	6	32	20	1.5	M12	14.1

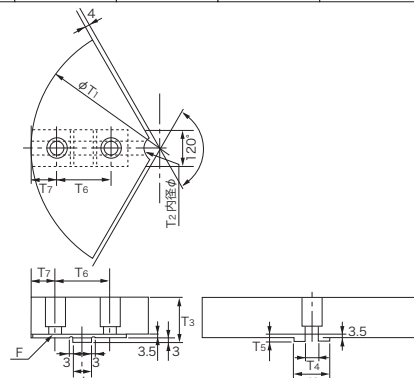
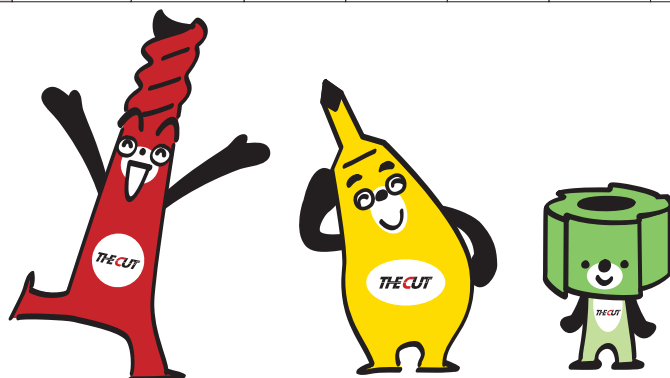

北川用 スクロールチャック KITAGAWA Scroll Chuck 材質:S45C

単位: mm

商品コード	チャックサイズ	価格	T1	T2	T3	T4 +0.03~-0	T5	T6	T7	J -0.03~-0.08	K	F	重量 kg
TKR-SK-06	6インチ	23,500	165	20	39	7.94	6.5	38.1	14	12.7	26	M8	5.2
TKR-SK-07	7インチ	28,000	205	25	43			44.5	19		28	M10	9.0
TKR-SK-09	9・10インチ	34,200	254	30	53	12.7	54	24	19.05	1.5	35	M12	14.0
TKR-SK-12	12インチ	47,600	304				63.5	29					40